

MANUAL DE INSTALAÇÃO: CONJ. BANCADA CARINA

1366

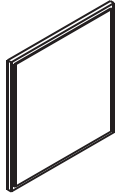

*BANCADA INDIVIDUAL
NÃO ACOMPANHA
ESPELHEIRA

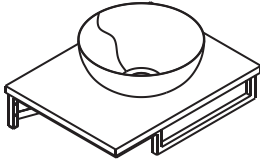

ATENÇÃO: Antes de montar, VERIFIQUE COM ATENÇÃO TODAS AS MEDIDAS.
A montagem impede a devolução por arrependimento.

KIT FERRAGEM (INCLUSO):

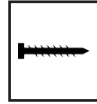

PARAFUSO
5,0 x 60 mm

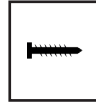

PARAFUSO
4,0 x 40 mm



BUCHAS
8MM



BUCHAS
6MM

FERRAMENTAS NECESSÁRIAS:



FURADEIRA



02 PESSOAS

ACESSE O VÍDEO PARA
VER O PASSO A PASSO
DE MONTAGEM.

Basta apontar a câmera do
seu celular para o QR Code
abaixo.



PASSO A PASSO

1. Defina a melhor altura para a instalação da bancada. O recomendado é que a borda superior da cuba esteja entre 85 e 93 cm do chão.
2. Com a furadeira com broca 8 mm, faça os furos na parede seguindo as furações presentes na estrutura metálica.
3. Insira as buchas de 8 mm e parafuse a bancada na parede, com os parafusos 5,0 x 60mm

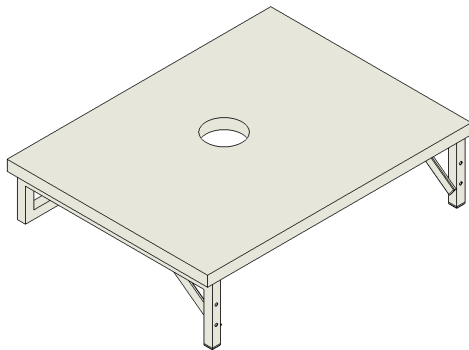

4. Defina a melhor altura para instalar o quadro de espelho. Com a furadeira com broca de 6 mm, faça um furo na parede, centralizando-o com o móvel.
5. Insira a bucha de 6 mm e parafuse o parafuso 4,0 x 40 mm, deixando-o com 8 mm sem rosquear para facilitar o encaixe do quadro de espelho.
6. Retire a película da fita dupla-face e encaixe o quadro de espelho na parede.

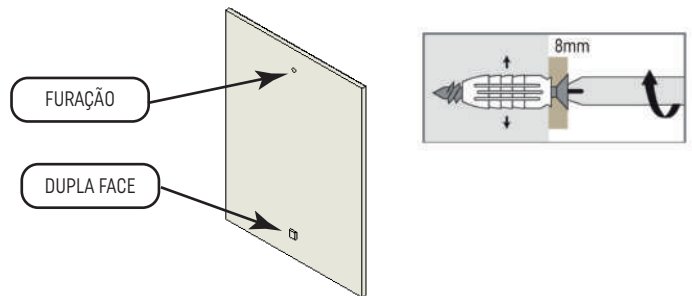

7. Para fixar a cuba, posicione-a sobre o tampo. Em seguida, insira a válvula (não inclusa) na parte interna da cuba e coloque o suporte metálico na parte inferior da válvula, por dentro do gabinete. Por fim, fixe a válvula utilizando a rosca.

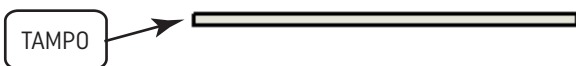

8. Após a fixação da cuba e da válvula, finalize o processo realizando a instalação hidráulica corretamente, conectando os tubos de água e esgoto conforme as normas.



Recomenda-se
utilizar a
válvula de 1"

